



www.gracobaby.com



- Owners Manual • Mode d'emploi
- Manual del propietario

WARNING

Failure to follow these warnings and the assembly instructions could result in serious injury or death.

- **PLEASE SAVE OWNER'S MANUAL FOR FUTURE USE.**
- **ADULT ASSEMBLY REQUIRED.**
- **NEVER LEAVE** child unattended. Always keep child in view while in stroller.
- **AVOID SERIOUS INJURY** from falling or sliding out. Always use seat belt. After fastening buckles, adjust belts to get a snug fit around your child.
- **AVOID FINGER ENTRAPMENT:** Use care when folding and unfolding the stroller. Be certain the stroller is fully erected and latched before allowing your child near the stroller.
- **NEVER USE STROLLER ON STAIRS** or escalators. You may suddenly lose control of the stroller or your child may fall out. Also, use extra care when going up or down a step or curb.
- **STROLLER TO BE USED** only at walking speed. Product not intended for use while jogging, skating, etc.
- **USE OF THE STROLLER** with a child weighing more than 40 lbs (18.1 kg) or taller than 43 in. (109 cm) will cause excessive wear and stress on the stroller. Use the stroller with only one child at a time.
- **TO PREVENT TIPPING,** do not place more than 1 lb (.45 kg) in the cupholder.
- **TO AVOID BURNS,** never put hot liquids in the cupholder.
- **TO PREVENT A HAZARDOUS, UNSTABLE CONDITION,** never place purses, shopping bags, parcels or accessory items on the handle or canopy.
- **TO PREVENT A HAZARDOUS, UNSTABLE CONDITION,** do not place more than 10 lbs (4.5 kg) in the storage basket, or more than 2 lbs (0.9 kg) in the mesh side pockets (on certain models).
- **DO NOT** use storage basket as a child carrier.
- **DO NOT ALLOW** your child to stand on the basket. It may collapse and cause injury.
- **NEVER PLACE** child in the stroller with head toward front of stroller.
- **NEVER ALLOW YOUR STROLLER** to be used as a toy.
- **DISCONTINUE USING YOUR STROLLER** should it become damaged or broken.

 **WARNING**

- **AVOID STRANGULATION.** DO NOT place items with a string around your child's neck, suspend strings from this product, or attach strings to toys.

USING GRACO® INFANT CAR SEAT WITH STROLLER:

- **USE ONLY A GRACO® SNUGRIDE CARSEAT** with this travel system. Improper use of this stroller with other manufacturers' car seats may result in serious injury or death.
- **READ THE MANUAL** provided with your Graco car seat before using it with your stroller.
- **ALWAYS SECURE** your child with the car seat harness when using the car seat in the stroller. If your child is already in the car seat, check that the child is secured with the harness.

MISE EN GARDE

Ne pas se conformer à toutes les mises en garde et instructions de montage peut causer des blessures corporelles sérieuses ou même la mort.

- **VEUILLEZ CONSERVER CE MODE D'EMPLOI POUR ÉVENTUELLEMENT VOUS Y RÉFÉRER.**
- **DOIT ÊTRE ASSEMBLÉ PAR UN ADULTE.**
- **NE JAMAIS LAISSER** votre enfant sans surveillance. Toujours garder l'enfant à l'œil alors qu'il est assis dans cette poussette.
- **AFIN D'ÉVITER QUE L'ENFANT NE SE BLESSE GRAVEMENT** en tombant ou en glissant hors du siège : Utiliser toujours la ceinture de sécurité. Après avoir attaché les boucles, régler les ceintures pour obtenir un ajustement confortable autour de votre enfant.
- **AFIN D'ÉVITER LES DOIGTS COINCÉS** : Faire preuve de prudence au moment de plier ou déplier la poussette. S'assurer que la poussette est entièrement déployée et que les loquets sont bien enclenchés avant de permettre à l'enfant de s'en approcher.
- **NE JAMAIS UTILISER LA POUSSETTE DANS DES ESCALIERS** fixes ou roulants. L'enfant pourrait tomber ou vous pourriez perdre la maîtrise de la poussette. Faire également preuve de prudence en montant ou descendant une marche ou une chaîne de trottoir.
- **LA POUSSETTE DOIT ÊTRE UTILISÉE** pour la marche seulement. Ce produit n'est pas conçu pour usage pendant la course à pied, le patin, etc.
- **L'USAGE DE LA POUSSETTE** avec un enfant pesant plus de 18,1 kg (40 livres) ou mesurant plus de 109 cm (43 po) occasionnera une usure et une tension excessive à la poussette. Utilisez la poussette avec seulement un enfant à la fois.
- **AFIN DE PRÉVENIR LES RISQUES DE BASCULEMENT,** NE PAS placer plus de 0,45 kg (1 lb) dans le porte-gobelet.
- **POUR ÉVITER LES BRÛLURES,** ne jamais placer de liquide chaud dans le porte-gobelet.

▲ MISE EN GARDE

- **AFIN DE PRÉVENIR DES SITUATIONS DANGEREUSES D'INSTABILITÉ**, ne jamais placer de sacs à main ou de magasinage, de colis ou d'accessoires sur la poignée ou le baldaquin.
 - **AFIN DE PRÉVENIR DES SITUATIONS DANGEREUSES D'INSTABILITÉ**, ne jamais placer plus de 4,5 kg (10 lbs) dans le porte-bagages et ne pas placer plus de 0,9 kg (2 lbs) dans les pochettes de mailles latérales (sur certains modèles)
 - **NE PAS** utiliser le porte-bagages comme porte-bébé.
 - **NE PAS PERMETTRE** à l'enfant de se tenir debout sur le porte-bagages. Il pourrait s'affaisser et causer des blessures.
 - **NE JAMAIS PLACER** l'enfant dans la poussette avec la tête vers l'avant de la poussette.
 - **NE JAMAIS PERMETTRE QU'ON SE SERVE DE CETTE POUSSETTE** comme un jouet.
 - **CESSER D'UTILISER VOTRE POUSSETTE** si elle devient endommagée ou brisée.
 - **AFIN D'ÉVITER LA STRANGULATION**: NE JAMAIS accrocher d'objets munis d'un cordon autour du cou d'un enfant, suspendre des cordons à ce produit ou attacher un cordon à un jouet.
- ### **UTILISATION DU PORTE-BÉBÉ GRACO® AVEC LA POUSSETTE :**
- **UTILISER UNIQUEMENT UN PORTE-BÉBÉ GRACO® SNUGRIDE** avec ce système de voyage. Ne pas se conformer à toutes les mises en garde et instructions de montage peut causer des blessures corporelles sérieuses ou même la mort.
 - **LIRE LE MANUEL** d'utilisateur fourni avec votre porte-bébé Graco avant de l'utiliser avec cette poussette.
 - **TOUJOURS ATTACHER** votre enfant avec le harnais du porte-bébé lorsqu'il est utilisé avec la poussette. Si votre enfant est déjà dans le porte-bébé, s'assurer qu'il est attaché avec le harnais.

ADVERTENCIA

No observar estas advertencias y las instrucciones de armado podría resultar en lesiones serias o la muerte.

- **POR FAVOR, GUARDE EL MANUAL DEL PROPIETARIO PARA USO FUTURO.**
- **REQUIERE QUE LO ARME UN ADULTO.**
- **NUNCA DEJE** al niño sin supervisión. Mantenga al niño siempre a la vista cuando esté en el cochecito.
- **EVITE SERIAS LESIONES** de caídas o resbalos. Use siempre el cinturón de seguridad. Después de ajustar las hebillas, ajuste las correas para obtener un calce apretado alrededor de su niño.
- **EVITE AGARRARLE LOS DEDOS:** Use cuidado cuando pliega y despliega el cochecito. Asegúrese de que el cochecito esté completamente armado y trabado antes de permitir que el niño se acerque al mismo.
- **NUNCA USE EL COCHECITO EN ESCALERAS** o escaleras mecánicas. Podría perder repentinamente el control del cochecito o el niño podría caerse. Además, use mucho cuidado cuando sube o baja un escalón o borde.
- **EL COCHECITO DEBE USARSE** solamente a la velocidad del caminar. El producto no debe usarse para correr, patinar, etc.
- **USAR EL COCHECITO** con un niño que pesa más de 40 libras (18.1 kg) o más alto de 43 pulgadas (109 cm) causará un desgaste y tensión excesiva en el cochecito. Use el cochecito solamente con un niño por vez.
- **PARA PREVENIR QUE SE TUMBE,** no ponga más de 1 libra (0.45 kg) en el apoyavasos.
- **PARA EVITAR QUEMADURAS,** nunca ponga líquidos calientes en el apoyavasos.
- **PARA PREVENIR UNA SITUACIÓN PELIGROSA E INESTABLE,** nunca ponga carteras, bolsas, paquetes o accesorios en la manija o capota.
- **PARA PREVENIR UNA SITUACIÓN PELIGROSA E INESTABLE,** no ponga más de 10 libras (4.5 kg) en la canasta de almacenamiento y no ponga más de 2 libras (0.9 kg) en los bolsillos laterales tejidos (en ciertos modelos).
- **NO** use la canasta de almacenamiento como transportador para niños.

ADVERTENCIA

- **NO DEJE** que el niño se pare sobre la canasta. Podría desarmarse y causar lesiones.
- **NUNCA PONGA** a un niño en el cochecito con la cabeza hacia el frente del cochecito.
- **NUNCA DEJE QUE SU PRODUCTO SE USE** como un juguete.
- **DEJE DE USAR EL COCHECITO** en caso de que esté dañado o roto.
- **EVITE LA ESTRANGULACIÓN.** NO ponga artículos con un cordón alrededor del cuello del niño, suspenda cordones de este producto ni ponga cordones a los juguetes.

USO DEL TRANSPORTADOR PARA BEBÉ GRACO® CON EL COCHECITO:

- **USE SOLAMENTE UN TRANSPORTADOR SNUGRIDE GRACO®** en este sistema de viaje.
- **LEA EL MANUAL** incluido con su transportador Graco antes de usarlo con su cochecito.
- **ASEGURE SIEMPRE** a su niño con el arnés del transportador cuando usa el transportador en el cochecito. Si su niño ya está en el transportador, verifique que esté asegurado con el arnés.

Parts list • Liste des pièces • Lista de piezas

This model may not include some features shown below. **Check** that you have all the parts for this model **BEFORE** assembling your product. If any parts are missing, call Customer Service.

Ce modèle pourrait ne pas inclure certaines caractéristiques illustrée ci-dessous. **Vérifiez** que vous avez toutes les pièces pour ce modèle **AVANT** d'assembler votre produit. S'il vous manque des pièces, communiquez avec notre service à la clientèle.

Este modelo podría no incluir algunas de las características que se indican a continuación. **Verifique** que tiene todas las piezas de este modelo **ANTES** de armar su producto. Si falta alguna pieza, llame a Servicio al Cliente.

ALL MODELS • TOUS LES MODÈLES • TODOS LOS MODELOS

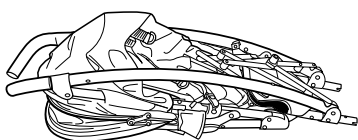

2X

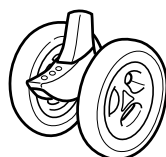

2X

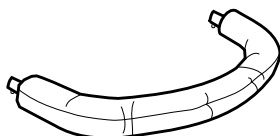
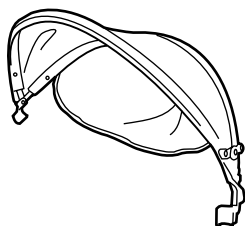

FEATURES ON CERTAIN MODELS • DISPOSITIFS DE CERTAINS MODÈLES • CARACTERÍSTICAS DE CIERTOS MODELOS

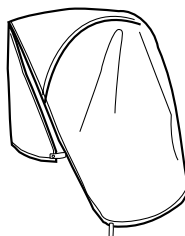
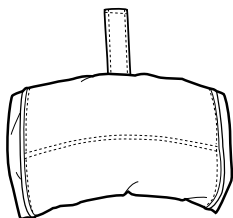

To Open Stroller • Pour ouvrir la poussette • Cómo abrir el cochecito

1

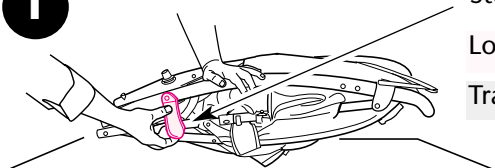

Storage latch

Loquet de rangement

Traba de almacenamiento

2

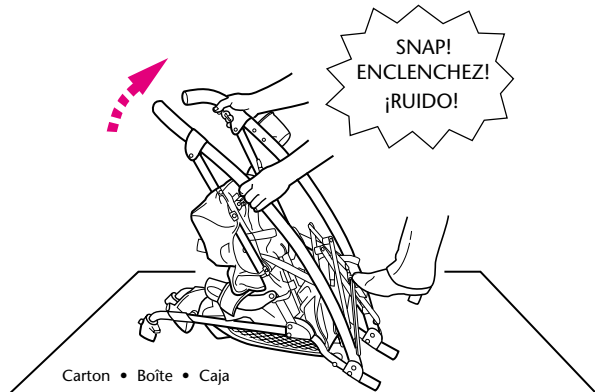

SNAP!
ENCLENCHEZ!
¡RUIDO!

Carton • Boîte • Caja

3

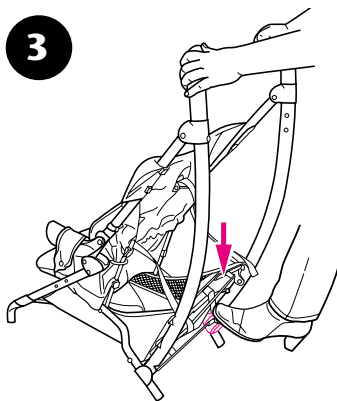

CHECK that stroller is completely latched open before continuing.

VÉRIFIEZ que la poussette est complètement ouvert avant de continuer.

VERIFIQUE que el cochecito esté completamente abierto antes de continuar.

Arm Bar • Barre de retenue • Barra para los brazos

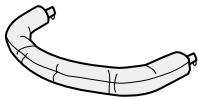

4

SNAP!
ENCLENCHEZ!
¡RUIDO!

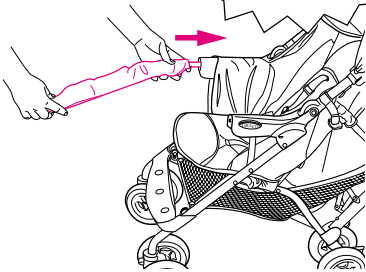

Push arm bar into hole on side of stroller.

Poussez la barre de retenue dans l'orifice de côté de la poussette.

Empuje la barra para los brazo en el agujero de costados del cochecito.

5

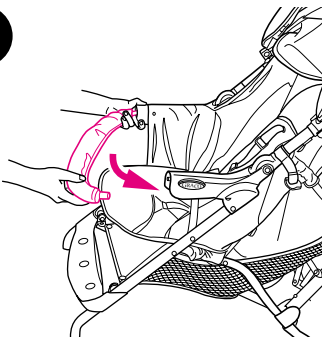

6

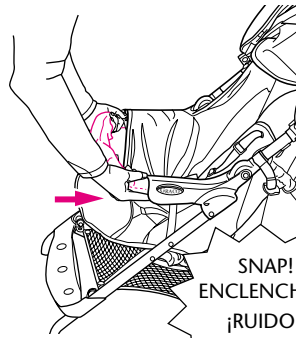

SNAP!
ENCLENCHEZ!
¡RUIDO!

7

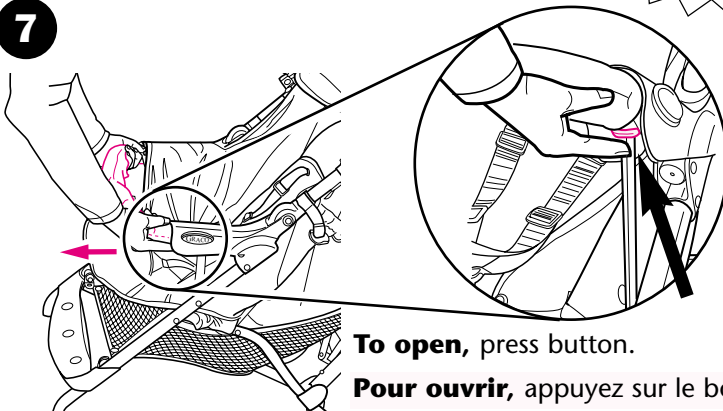

To open, press button.

Pour ouvrir, appuyez sur le bouton.

Para abrir, oprima el botón.

Front Wheels • Roues avant • Ruedas delanteras



8

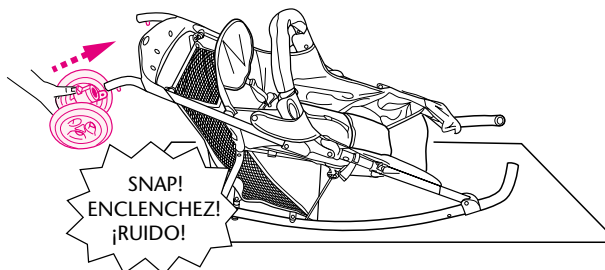

CHECK that wheels are securely attached by pulling on wheel assemblies.

ASSUREZ-VOUS que les roues sont fixées solidement en tirant sur les roues montées.

VERIFIQUE que las ruedas estén instaladas correctamente tirando de los ensamblajes de la rueda.

Rear Wheels • Roues arrière • Ruedas traseras

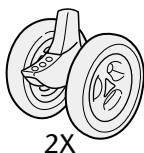

9

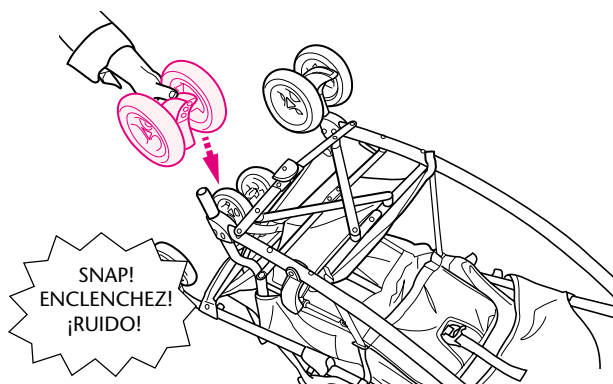

Brake levers point toward rear of stroller.

Leviers des freins vers l'arrière de la poussette.

Las palancas del freno apuntan hacia la parte trasera del cochecito.

Canopy • Baldaquin • Capota

10

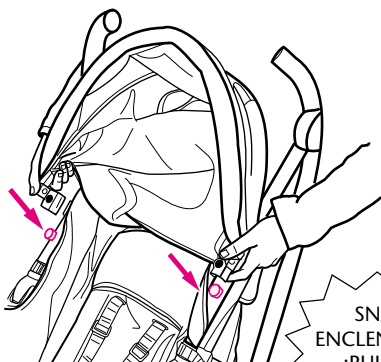

SNAP!
ENCLENCHEZ!
¡RUIDO!

11

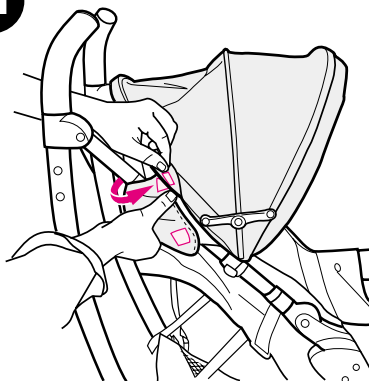

Wrap canopy around stroller frame and fasten hook and loop tape underneath canopy.

Enrouler le baldaquin autour du cadre de la poussette et fixer les attaches de bande crochet/boucle sous le baldaquin.

Pase la capota alrededor del armazón del cochecito y sujete las lengüetas de ganchos/nudo por debajo de la capota.

12

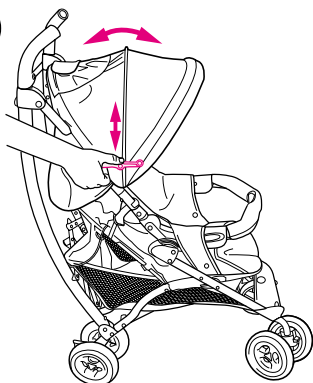

To open. To close.

Pour ouvrir. Pour fermer.

Para abrir la capota.
Para cerrarla.

Parent Tray • Plateau pour adulte
• Bandeja para padres

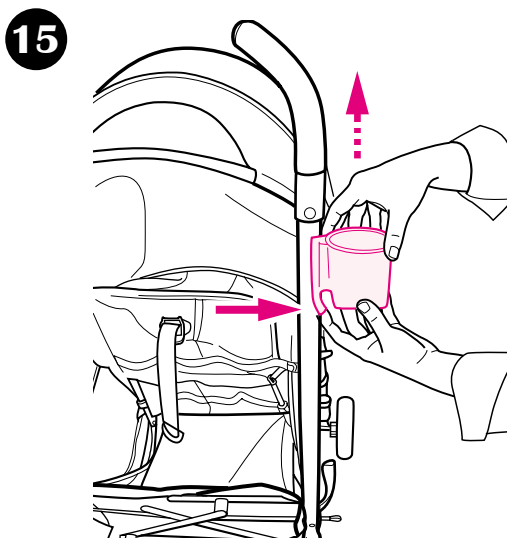
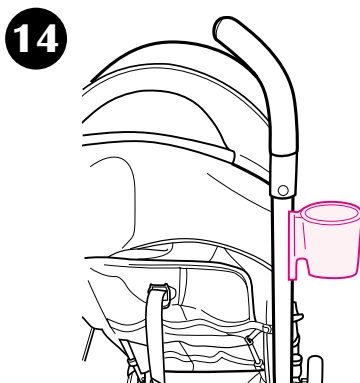
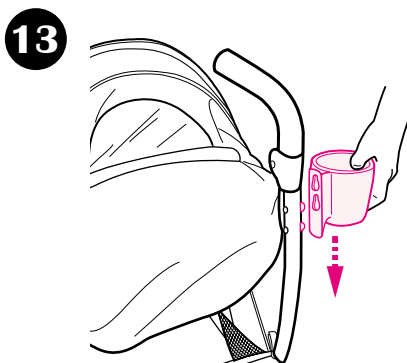
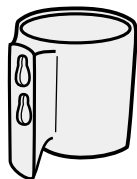

To remove.
Pour enlever.
Para sacarla.

To Use Brakes • Utilisation des freins • Cómo usar los frenos

▲WARNING

Always apply both brakes. Check that brakes are on by trying to push stroller.

▲MISE EN GARDE

Toujours utiliser les deux freins. Assurez-vous que les freins fonctionnent en essayant de pousser la poussette.

▲ADVERTENCIA

Use siempre ambos frenos. Verifique que los frenos estén activados tratando de empujar el cochecito.

16

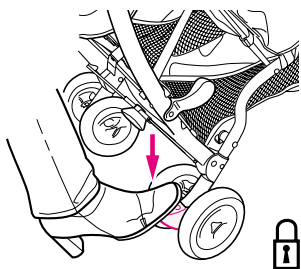

17

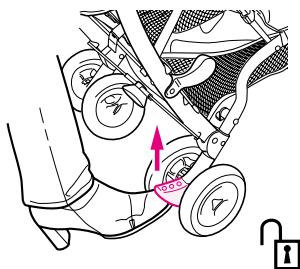

Swivel Wheels • Roues pivotantes • Ruedas giratorias

18

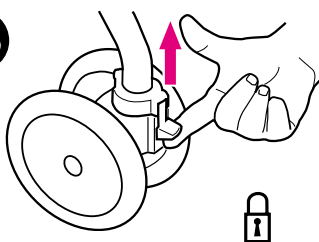

Front swivel wheels lock for use on uneven surfaces such as grass, stones or gravel.

Les roues pivotantes avant se verrouillent pour utilisation sur des surfaces irrégulières comme le gazon, les cailloux ou le gravier.

19

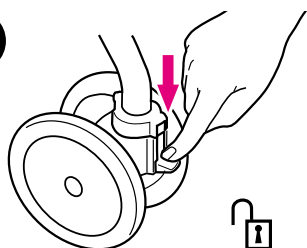

Las ruedas giratorias delanteras se traban para el uso en superficies desparejas tales como césped, piedras o grava.

To Recline Back • Réglage du dossier • Cómo ajustar el respaldo

▲ **WARNING**

When making adjustments to the stroller seat, make sure child's head, arms, and legs are clear of moving seat parts and stroller frame.

▲ **MISE EN GARDE**

Lorsque vous faites des ajustements au siège de la poussette, assurez-vous que la tête de l'enfant, ses bras, et ses jambes sont loin des pièces du siège et de l'armature de la poussette en mouvement.

▲ **ADVERTENCIA**

Cuando realiza ajustes al asiento del cochecito, asegúrese que la cabeza, brazos y piernas del niño están lejos de las piezas del asiento que se mueven y del armazón del cochecito.

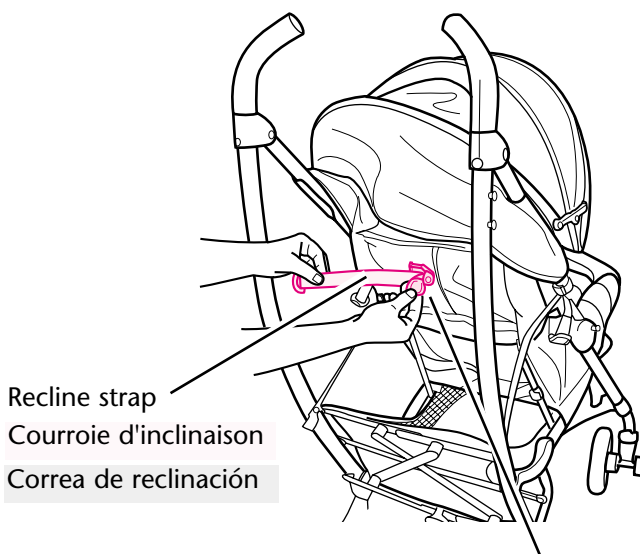

Recline strap
Courroie d'inclinaison
Correa de reclinación

Recline tab
Languette d'inclinaison
Lengüeta de reclinación

20

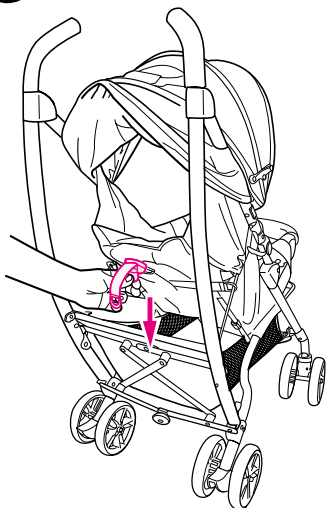

To recline, pull recline tab down.

Pour incliner, abaisser la languette d'inclinaison.

Para reclinarlo, tire la lengüeta de inclinación hacia abajo.

21

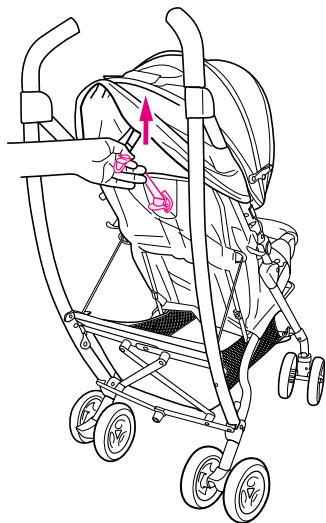

To raise, pull recline strap up.

Pour relever, tirer sur la courroie d'inclinaison.

Para levantarlo, tire la correa de inclinación hacia arriba.

To Secure Child • Pour attacher l'enfant
• Cómo asegurar al niño

5 Point Harness • Harnais à 5 point
• Arnés de 5 puntos

22

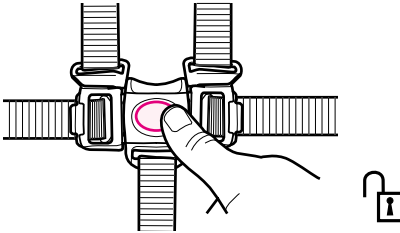

23

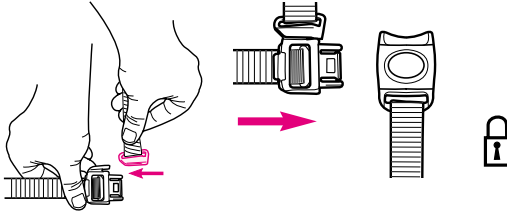

24

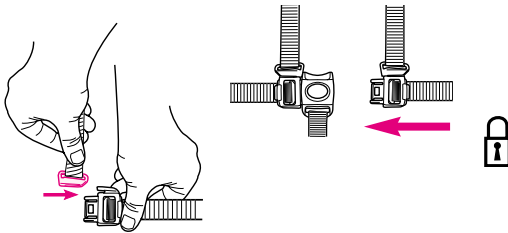

25

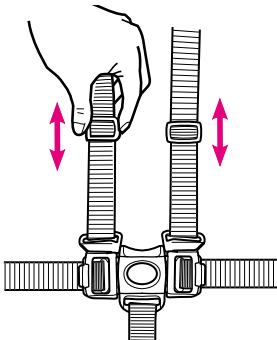

To adjust harness, slide up or down. Repeat on other side.

Pour ajuster le harnais, glissez vers le haut ou vers le bas. Répétez de l'autre côté.

Para ajustar el arnés, deslícelo hacia arriba o abajo. Repita el procedimiento del otro lado.

3 Point Buckle • Boucle à 3 point • Hebilla de 3 puntos

26

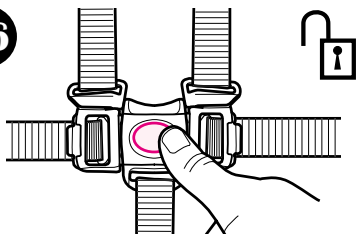

To convert to 3-pt buckle.

Pour convertir en boucle à 3 points.

Para convertirlo a una hebilla de 3 puntos.

27

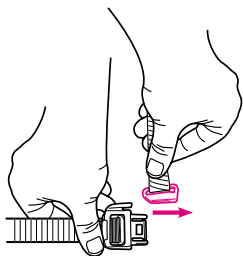

28

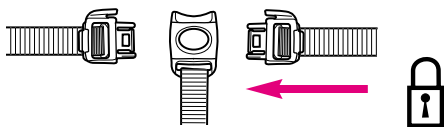

29

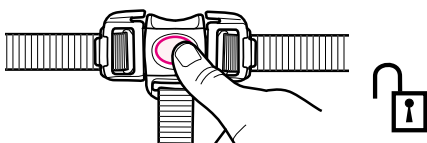

To Change Shoulder Harness Slots

- Pour changer les fentes de harnais d'épaule
- Cómo cambiar las ranuras del arnés del hombro

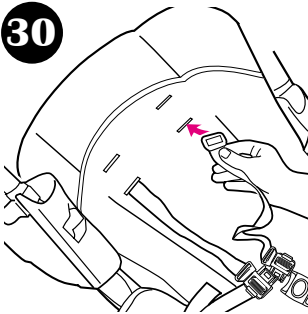
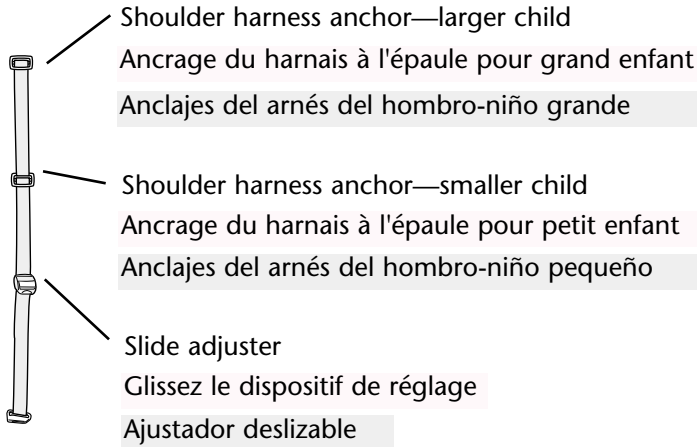

Use either shoulder harness anchor in the slots that are closest to child's shoulder height.

Use slide adjuster for further adjustment.

Utilisez l'un ou l'autre des dispositifs d'ancrage du harnais à l'épaule dans les fentes qui sont le plus près de la hauteur de l'épaule de l'enfant.

Utilisez le dispositif de réglage pour un meilleur ajustement.

Use uno de los anclajes del arnés del hombro en las ranuras que estén más cerca a la altura del hombro del niño.

Use el ajustador deslizable para lograr ajustes adicionales.

**To Remove Arm Bar • Pour retirer le barre de retenue
• Para sacar la barra para los brazos**

31

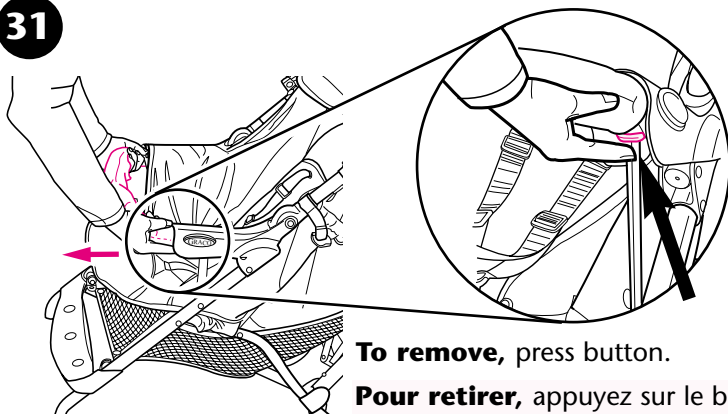

To remove, press button.

Pour retirer, appuyez sur le bouton.

Para sacarlo, oprima el botón.

32

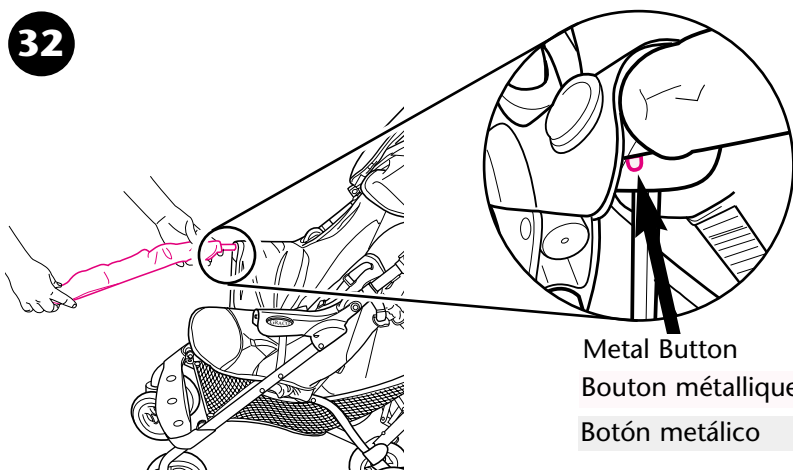

Metal Button
Bouton métallique
Botón metálico

To remove, press metal button on underside of armbar.

Pour retirer, appuyez le bouton métallique situés sous la barre de retenue.

Para sacarlo, oprima el boton metálico debajo de la barra los brazos.

To Fold • Pour replier • Cómo plegarlo

33

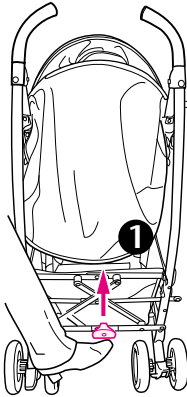

Before folding stroller, fold canopy and apply brakes.

Avant de plier la poussette, repliez le baldaquin et appliquez les freins.

Antes de plegar el cochecito, pliegue la capota y aplique los frenos.

34

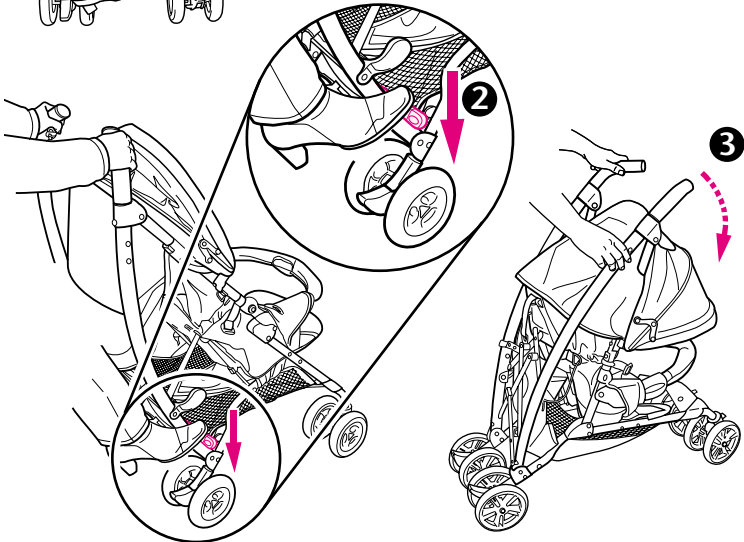

35

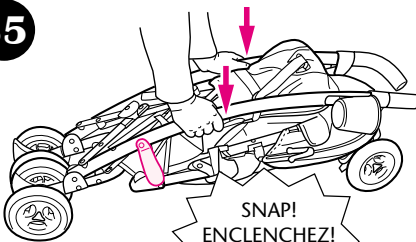

Storage latch will engage automatically.

Le loquet de rangement s'enclenchera automatiquement.

La traba de almacenamiento se activará automáticamente.

SNAP!
ENCLENCHEZ!
¡RUIDO!

Head Pillow (on certain models)

- Coussin appuie-tête (sur certains modèles)
- Cojín para la cabeza (en ciertos modelos)

36

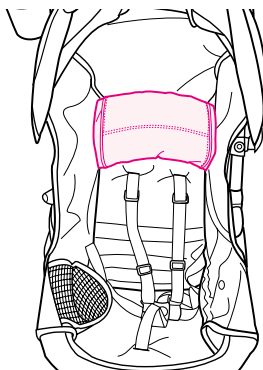
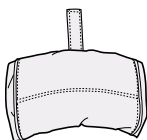

Mesh Side Pockets (on certain models)

- Pochettes de mailles (sur certains modèles)
- Bolsillos tejidos (en ciertos modelos)

37

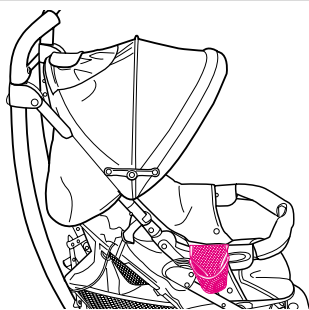

OR
OU
O

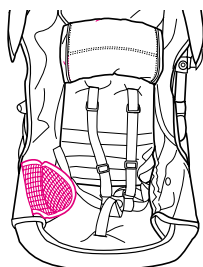

Mesh side pockets can be used inside the seat or on the outside of the seat as shown.

On peut utiliser les pochettes de mailles latérales à l'intérieur ou à l'extérieur du siège tel qu'illustré.

Los bolsillos laterales tejidos pueden usarse dentro del asiento o en el exterior del asiento como se indica.

Rain Cover (on certain models)

- Protège imperméable pour poussette (sur certains modèles)
- Protector del cochecito para la lluvia (en ciertos modelos)

▲ **WARNING**

SUFFOCATION HAZARD:

When used on a travel system, car seat handle must be in the carry position. When used on just the stroller, canopy must be opened.

Never leave child unattended.

▲ **MISE EN GARDE**

DANGER DE

SUFFOCATION: Quand il est utilisé sur un système de voyage, la poignée du porte-bébé doit être dans la position de transport. Quand il est utilisé seulement sur la poussette, le baldaquin doit être ouvert.

Ne jamais laisser l'enfant sans surveillance.

▲ **ADVERTENCIA**

PELIGRO DE ASFIXIA:

Cuando se usa en un sistema de transporte, el asa del portabebés debe estar en la posición vertical. Cuando se usa exclusivamente en el cochecito, la capota debe estar abierta.

Nunca deje solo al niño.

38

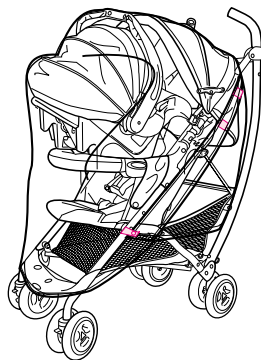
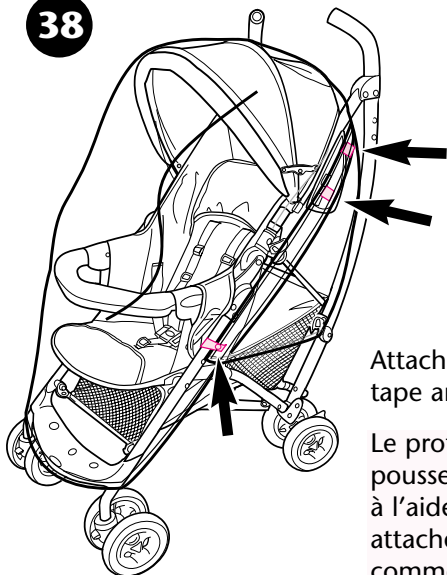

Attach raincover with hook and loop tape and snaps as shown.

Le protège imperméable pour poussette se fixe facilement à l'aide de boutons-pression et les attaches de bande crochet/boucle comme se illustre.

El protector del cochecito para la lluvia se sujeta fácilmente con las lengüetas de ganchos/nudo y los broches como se indica.

To Attach Graco® Infant Car Seat

- Pour fixer le dispositif de retenue pour bébé Graco®
- Cómo instalar el asiento de automóvil para bebé Graco®

For models that do not come with an infant car seat one may be purchased separately. You **MUST** use the elastic straps shown in step 40.

▲WARNING Use only a Graco® SnugRide car seat with this travel system. Improper use of this stroller with other manufacturers' car seats may result in serious injury or death. Read the manual provided with your Graco car seat before using it with your stroller.

- Always secure your child with the car seat harness when using the car seat in the stroller. If your child is already in the car seat, **check that the child is secured with the harness.**

Il est possible de se procurer un porte-bébé pour les modèles qui n'en ont pas. Vous **DEVEZ** utiliser les courroies élastiques illustrée à l'étape 40.

▲MISE EN GARDE Utilisez uniquement un dispositif de retenue pour enfant Graco® SnugRide avec ce système de voyage. Tout mauvais usage de cette poussette avec un siège d'auto d'une autre marque peut occasionner des blessures sérieuses ou mortelles. Lire le manuel d'utilisation fourni avec le porte-bébé Graco avant de l'utiliser avec cette poussette.

- Toujours attacher votre enfant avec le harnais du porte-bébé quand vous l'utilisez avec la poussette. Si votre enfant est déjà dans le porte-bébé, **assurez-vous que l'enfant est attaché avec le harnais.**

Para los modelos que no vienen con un transportador para bebé, se puede comprar uno por separado. Usted **DEBE** usar las correas elásticas que se ilustra en el paso 40.

▲ADVERTENCIA Use solamente un asiento para automóvil SnugRide de Graco® en este sistema de viaje. El uso inadecuado de este cochecito con asientos para automóvil de otros fabricantes podría resultar en lesiones serias o la muerte. Lea el manual incluido con su transportador Graco antes de usarlo con su cochecito.

- Asegure siempre a su niño con el arnés del transportador cuando usa el transportador en el cochecito. Si su niño ya está en el transportador, **verifique que esté asegurado con el arnés.**

39

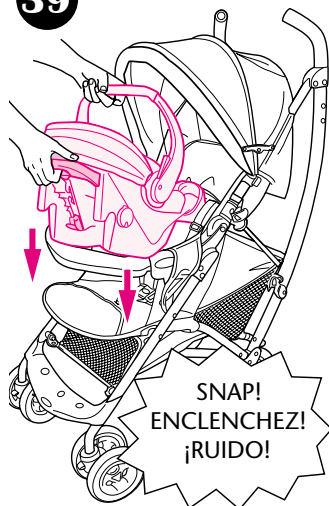

- Recline the stroller seat back to its lowest position.
- Position mounting notches over arm bar. Push down on car seat until the attachment latch snaps onto arm bar.
- Inclinez le dossier de la poussette en position complètement abaissée.
- Placez les entailles d'assemblage par-dessus la barre de retenue. Abaissez le dispositif de retenue pour enfant jusqu'à ce que le loquet de verrouillage s'enclenche sur la barre de retenue.
- Recline el respaldo del cochecito hacia atrás hasta la posición más baja.
- Ponga las ranuras de montaje sobre la barra del brazo. Empuje el asiento para automóvil hacia abajo hasta que la traba de montaje se traben en la barra del brazo.

40

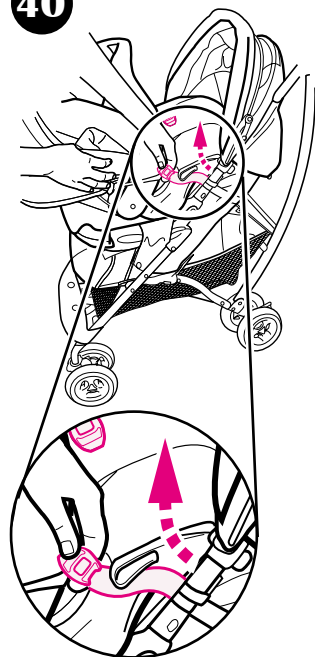

- Pull elastic straps through vehicle belt hook on both sides of the car seat.
- **Check that infant car seat is securely attached by pulling up on it.**
- Tirez la courroie élastique à travers le crochet de la ceinture du véhicule des deux côtés du dispositif de retenue pour enfant.
- **Assurez-vous que le porte-bébé est attaché solidement en le tirant vers le haut.**
- Tire las tiras elásticas a través del gancho del cinturón del vehículo en ambos costados del asiento para automóvil.
- **Verifique que el transportador esté conectado con firmeza tirando hacia arriba.**

41

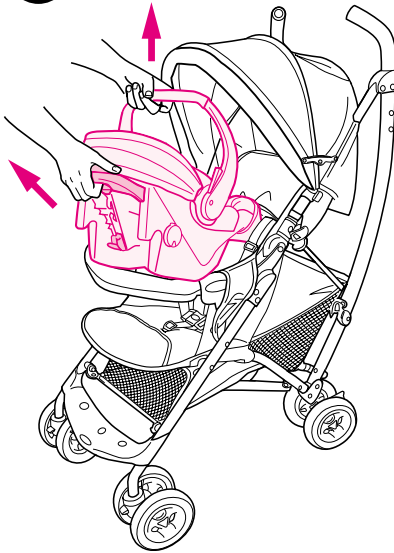

- **To remove car seat:** remove elastic straps from vehicle belt hook, squeeze release handle at back of car seat, and lift car seat out of the stroller.

- **Pour retirer le dispositif de retenue pour enfant:**

Détachez les courroies élastiques du crochet de la ceinture du véhicule, appuyez sur la poignée de déverrouillage à l'arrière du dispositif de retenue pour enfant, et le soulever hors de la poussette.

- **Para sacar el asiento para automóvil:**

saque las tiras elásticas del gancho del cinturón del vehículo, apriete la manija de liberación de atrás del asiento para automóvil y levante el asiento para automóvil del cochecito.

Care and Maintenance

- **REMOVABLE SEAT PAD** (if so equipped) may be machine washed in cold water on delicate cycle and drip-dried. NO BLEACH.
- **TO CLEAN STROLLER FRAME**, use only household soap and warm water. NO BLEACH or detergent.
- **FROM TIME TO TIME CHECK YOUR STROLLER** for loose screws, worn parts, torn material or stitching. Replace or repair the parts as needed. Use only Graco replacement parts.
- **EXCESSIVE EXPOSURE TO SUN OR HEAT** could cause fading or warping of parts.
- **IF STROLLER BECOMES WET**, open canopy and allow to dry thoroughly before storing.
- **IF WHEEL SQUEAKS**, use a light oil (e.g., WD-40, 3-in-1, or sewing machine oil). It is important to get the oil into the axle and wheel assembly as illustrated.
- **WHEN USING YOUR STROLLER AT THE BEACH** completely clean your stroller afterward to remove sand and salt from mechanisms and wheel assemblies.

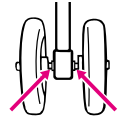

Soins et entretien

- **LE COUSSIN DE SIÈGE AMOVIBLE** (le cas échéant) est lavable à la machine à l'eau froide et au cycle délicat. Suspendre pour sécher. **NE PAS UTILISER DE JAVELLISANT.**
- **POUR NETTOYER LE CADRE DE LA POUSSETTE**, utilisez un savon ménager et de l'eau tiède. **NE PAS UTILISER DE JAVELLISANT** ni de détergent.
- **INSPECTEZ CETTE POUSSETTE DE TEMPS EN TEMPS**, afin de repérer toute vis relâchée, pièce usée, matériel déchiré ou joint décousu. Remplacez ou réparez ces pièces si nécessaire. Utilisez seulement les pièces de rechange Graco.
- **UNE EXPOSITION PROLONGÉE AU SOLEIL** peut provoquer une décoloration prématurée du tissu et du plastique.
- **SI LA POUSSETTE EST MOUILLÉE**, ouvrez le baldaquin et laissez sécher complètement avant l'entreposage.
- **SI LES ROUES GRINCENT**, utilisez une huile légère (par ex.) WD-40, 3 dans 1, ou bien une huile pour machine à coudre). Il est important de déposer l'huile dans l'essieu de la roue, tel qu'illustré.
- **LORSQUE VOUS UTILISEZ VOTRE POUSSETTE À LA PLAGE**, prenez soin de bien la nettoyer après usage afin d'enlever le sable et le sel du mécanisme et des roues.

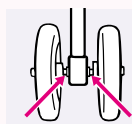

Atención y mantenimiento

- La **ALMOHADILLA REMOVIBLE PARA EL ASIENTO** (si así está equipada) se puede lavar con agua fría en el ciclo delicado y secar al aire. **NO USAR BLANQUEADOR.**
- **PARA LIMPIAR EL ARMAZÓN DEL COHECITO**, use solamente jabón de uso doméstico y agua tibia. **NO USE BLANQUEADOR** ni detergente.
- **DE VEZ EN CUANDO, INSPECCIONE SU COHECITO** para determinar si hay tornillos flojos, piezas gastadas, material o puntos rotos. Cambie o repare las piezas según sea necesario. Use solamente piezas de repuesto Graco.
- **EL CONTACTO EXCESIVO CON EL SOL O EL CALOR** podría causar descoloramiento o torcedura de las piezas.
- **SI EL COHECITO SE MOJA**, abra la capota y déjelo secar antes de guardarlo.
- **SI LAS RUEDAS HACEN RUIDO**, use un aceite liviano (por ejemplo, WD-40, 3 en 1, o aceite para máquina de coser). Es importante que el aceite penetre en el eje y ensamblaje de la rueda como se indica.
- **CUANDO USA SU PRODUCTO EN LA PLAYA** limpie completamente su cochecito después de usarlo para sacar la arena y sal de los mecanismos y ensamblajes de las ruedas.

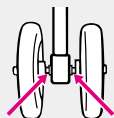

Notes • Notas

Notes • Notas

Replacement Parts • Warranty Information (USA)
Pièces de rechange • Renseignements sur la garantie (au Canada)
Información sobre la garantía y las piezas de repuesto
(EE.UU.)

To purchase parts or accessories or for warranty information in the United States, please contact us at the following:

Para comprar piezas o accesorios o para obtener información sobre la garantía en los Estados Unidos, por favor comuníquese con nosotros en:

www.gracobaby.com
or/ó
1-800-345-4109

To purchase parts or accessories or for warranty information in Canada, contact Elfe at:

Pour commander des pièces ou obtenir des renseignements au sujet de la garantie au Canada, communiquez avec Elfe au:

1-800-667-8184

(Montréal : 514-344-3533 / Fax: 514-344-9296).
or/ou

www.elfe.net

Product Registration (USA)
Inscription de votre produit (au Canada)
Registro del producto (EE.UU.)

To register your Graco product from within the U.S.A. visit us online at www.gracobaby.com/productregistration. We currently do not accept product registrations from those living outside the United States of America.

Pour inscrire votre produit Graco aux États-Unis, visitez notre site Internet www.gracobaby.com/productregistration. Pour le moment nous n'acceptons pas d'inscriptions de produits des résidents hors des États-Unis.

Para registrar su producto Graco desde dentro de los EE.UU., visítenos en línea en www.gracobebe.com/productregistration. Actualmente no aceptamos registros de los productos de quienes viven fuera de los Estados Unidos de América.